

TUOTELUETTELO

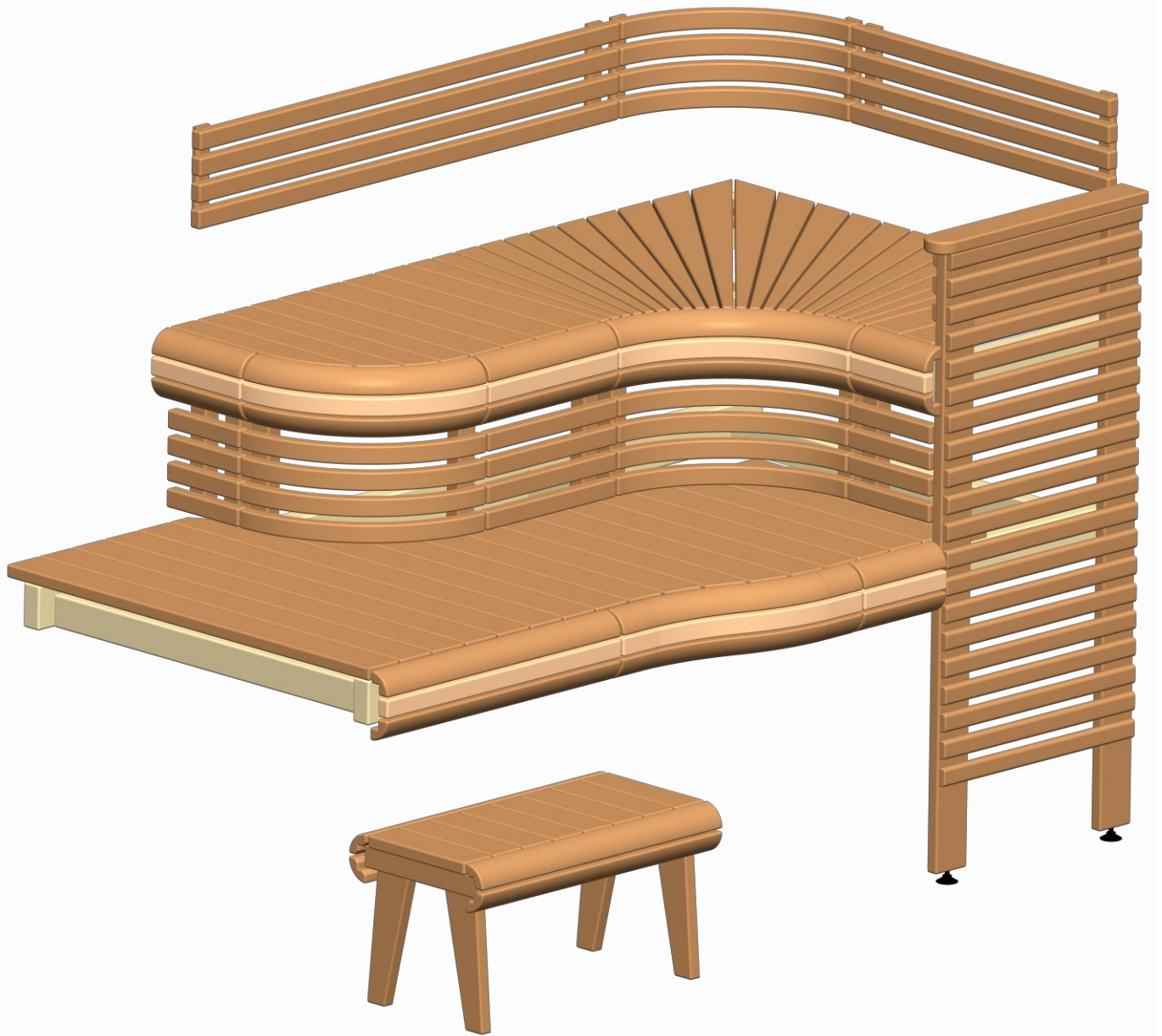

ERIKOISPUU
arkkinen Oy

1	LAUDEKOMPONENTIT - TAIVUTETUT KAPPALEET PYÖRISTYSLISTALLE	3
	LAUDEKOMPONENTIT - TAIVUTETUT KAPPALEET MUILE PROFIILEILLE	4
	LAUDEKOMPONENTIT - KIILASARJAT JA KULMALAUTA	6
	LAUDEKOMPONENTIT - ULKOKULMAN LAUTASARJAT	7
	LAUDEKOMPONENTIT - MUUT	8
2	LAUDEKOMPONENTIT - KIUASKAARET	9
3	JAKKARAT - YLEISTÄ	12
	JAKKARAT - VAKIOMALLI	13
	JAKKARAT - POIKKILAUTA	14
	JAKKARAT - S-LAUTA	15
	JAKKARAT - 2-VÄRINEN S-LAUTA	16
	JAKKARAT - TOISPUOLEINEN KORKEA JAKKARA	17
	JAKKARAT - 2-TASOT	18
	PUULAATIKOT	19
	JAKKARAT VETOLAATIKOLLA	20
	PYÖRÄLLINEN LAATIKKO JAKKARALLE	21
4	HÖYLÄTUOTTEET	22
5	PUULAJILYHENTEET	24

LAUDEKOMPONENTIT - TAIVUTETUT KAPPALEET PYÖRISTYSLISTALLE

1

KULMAPYÖRISTYS SISÄKULMA

90° kulmakappale pyörästyslistalle (5000XX)
sisä r=330, ulko r=380



1000LE
1000HA
1000LH
1000KU
1000TU
1000AB
1000LM

KULMAPYÖRISTYS ULKOKULMA

90° kulmakappale pyörästyslistalle (5000XX)
sisä r=308, ulko r=358

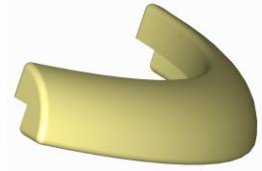

1001LE
1001HA
1001LH
1001KU
1001TU
1001AB
1001LM

S-MUTKA

S-Mutka pyörästyslistalle (5000XX)
offset=95mm Käätisyys: Vasen



1012LE
1012HA
1012LH
1012KU
1012TU
1012AB
1012LM

S-MUTKA

S-Mutka pyörästyslistalle (5000XX)
offset=95mm Käätisyys: Oikea



1013LE
1013HA
1013LH
1013KU
1013TU
1013AB
1013LM

S-MUTKA

S-Mutka pyörästyslistalle (5000XX)
offset=190mm Käätisyys: Vasen

1014LE
1014HA
1014LH
1014KU
1014TU
1014AB
1014LM

S-MUTKA

S-Mutka Pyörästyslistalle (5000XX)
offset=190mm Käätisyys: Oikea

1015LE
1015HA
1015LH
1015KU
1015TU
1015AB
1015LM

LAUDEKOMPONENTIT - TAIVUTETUT KAPPALEET MUILLE PROFIILEILLE

1

S-MUTKA

S-Mutka 28*40SHP:lle (5050XX)
offset=95mm Kätisyys: Vasen/Oikea



1016LE
1016HA
1016LH
1016KU
1016TU
1016AB
1016LM

S-MUTKA

S-Mutka 28*40SHP:lle (5050XX)
offset=190mm Kätisyys: Vasen/Oikea



1017LE
1017HA
1017LH
1017KU
1017TU
1017AB
1017LM

S-MUTKA

S-Mutka 28*28SHP:lle (5051XX)
offset=95mm Kätisyys: Vasen/Oikea



1018LE
1018HA
1018LH
1018KU
1018TU
1018AB
1018LM

S-MUTKA

S-Mutka 28*28SHP:lle (5051XX)
offset=190mm Kätisyys: Vasen/Oikea



1019LE
1019HA
1019LH
1019KU
1019TU
1019AB
1019LM

KAARI TASAPAKSU

90° kulmakappale 28*40SHP:lle (5050XX)
sisä r=330, ulko r=380
Sopii käytettäväksi sekä sisä- että ulkokulman
kulmapyöristyksen kanssa. Ei sovi yksinään
kiilasarja tai kulmalaudan eteen!

1020LE
1020HA
1020LH
1020KU
1020TU
1020AB
1020LM

KAARI PÄISTÄ OHENNETTU

90° kulma. Poikkileikkaus keskeltä 28*40mm ja
päistä
15*40mm.
sisä r=330, ulko r=380



1021LE
1021HA
1021LH
1021KU
1021TU
1021AB
1021LM

KAARI TASAPAKSU

1024LE

90° kulmakappale 28*28SHP:lle (5051XX)

1024HA

sisä r=330, ulko r=380

1024LH

Sopii käytettäväksi sekä sisä- että ulkokulman

1024KU

kulmapyörityksen kanssa. Ei sovi yksinään

1024TU

kiilararja tai kulmalaudan eteen!

1024AB

1024LM

KAARI PUOLIPYÖREÄ SISÄKULMA

1022LE

90° kulmakappale 20*40 PP:lle (5019XX)

1022HA

sisä r=330

1022LH

Sopii es. selkänöjien ja väliritilöiden kulmiin

1022KU

1022TU

1022AB

1022LM

KAARI PUOLIPYÖREÄ ULKOKULMA

1032LE

90° kulmakappale 20*40 PP:lle (5019XX)

1032HA

ulko r=358

1032LH

Sopii es. väliritilöiden kulmiin

1032KU

1032TU

1032AB

1032LM

B-LAADUN KAARI 28*40SHP TASAPAKSU

1040LB

Väriovikaisesta lepästä valmistettu kaari. Sopii esimerkiksi väliritilöiden ja selkänöjien kulmiin siten että kaariin kiinnitetään pystyrimoitus. Etuna vanerikaariin verrattuna on huomattavasti paremmin lepän ja lämpökäsitteltyjen puiden hyvin yhteensopiva värisävy. Kaari ei myöskään halkea yhtä helposti kuin vanerikaari ruuvattaessa rimoitusta kaareen kiinni. Poikkileikkaus 28*40 SHP, sisä r=330, ulko r=380

B-LAADUN KAARI 28*40/15SHP PÄISTÄ OHENNETTU

1041LB

Väriovikaisesta lepästä valmistettu kaari. Sopii esimerkiksi väliritilöiden ja selkänöjien kulmiin siten että kaariin kiinnitetään pystyrimoitus. Etuna vanerikaariin verrattuna on huomattavasti paremmin lepän ja lämpökäsitteltyjen puiden hyvin yhteensopiva värisävy. Kaari ei myöskään halkea yhtä helposti kuin vanerikaari ruuvattaessa rimoitusta kaareen kiinni. Poikkileikkaus 28*40 SHP, sisä r=330. Pää ohennettu 15mm:n.

LAUDEKOMPONENTIT - KIILASARJAT JA KULMALAUTA

1

KIILASARJA

565mm syvälle lauteelle

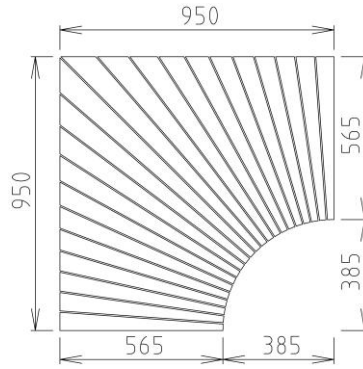

3000LE
3000HA
3000LH
3000KU
3000TU
3000AB
3000LM

KIILASARJA

580mm syvälle lauteelle

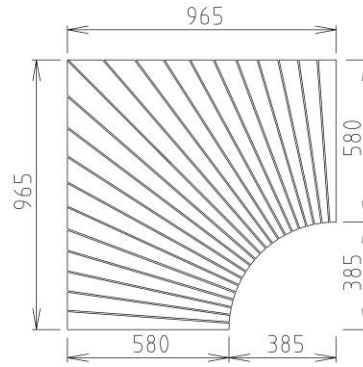

3001LE
3001HA
3001LH
3001KU
3001TU
3001AB
3001LM

KIILASARJA

380mm syvälle lauteelle

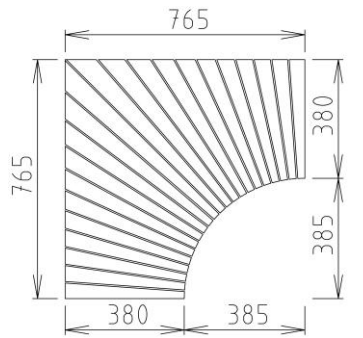

3002LE
3002HA
3002LH
3002KU
3002TU
3002AB
3002LM

KIILASARJA ERIKOISMITTA

Tilauksesta valmistamme kiilasarjoja asiakkaan haluamalla mitoilla.

Laudesyvyyden voi valita vapaasti 250-600mm:n väliltä ja myös epäsymmetriset kiilasarjat ovat mahdollisia.

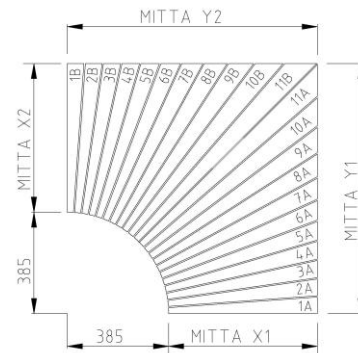

3003LE
3003HA
3003LH
3003KU
3003TU
3003AB
3003LM

KULMALAUTA

Kulmalauta on edullinen vaihtoehto kiilasarjalle ja sen avulla on mahdollista rakentaa useita erilaisia tyylikkäättä laudekulmia. Katso esimerkkejä sivulta 24!

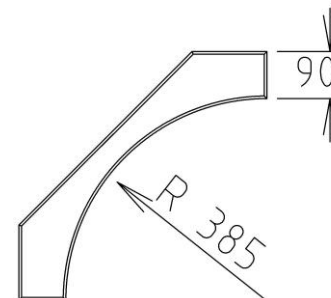

3040LE
3040HA
3040LH
3040KU
3040TU
3040AB
3040LM

TAMMIKUU 2010

ULKOKULMAN LAUTASARJA

565mm syväälle lauteelle

3020LE
3020HA
3020LH
3020KU
3020TU
3020AB
3020LM

ULKOKULMAN LAUTASARJA

580mm syväälle lauteelle

3021LE
3021HA
3021LH
3021KU
3021TU
3021AB
3021LM

ULKOKULMAN LAUTASARJA

380mm syväälle lauteelle

3022LE
3022HA
3022LH
3022KU
3022TU
3022AB
3022LM

ULKOKULMAN LAUTASARJA

1200mm

3023LE
3023HA
3023LH
3023KU
3023TU
3023AB
3023LM

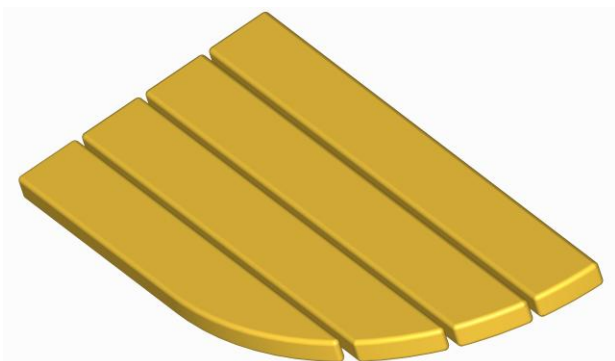

3020XX

LAUDEKOMPONENTIT - MUUT

1

KÄSINOJALAUTA

28*80*600mm MALLI 1



3070LE
3070HA
3070LH
3070KU
3070TU
3070AB
3070LM

KÄSINOJALAUTA

28*80*600mm MALLI 2



3071LE
3071HA
3071LH
3071KU
3071TU
3071AB
3071LM

KÄSINOJALAUTA

28*80*600mm MALLI 3

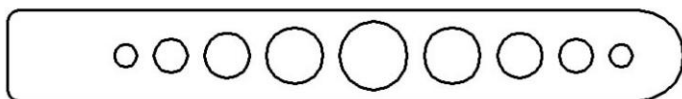

3072LE
3072HA
3072LH
3072KU
3072TU
3072AB
3072LM

VANERINEN RUNKOKAPPALE

Ulkokulman kulmapyöristykselle (1001XX)

Sopii 45*70SHP ja 45*95SHP rungolle

3090VA



VANERINEN RUNKOKAPPALE

Sisäkulman kulmapyöristykselle (1000XX)

Sopii 45*70SHP ja 45*95SHP rungolle

3091VA

KIUASKAARI HELO SAUNATONTTU

Sisä r=335, yksiosainen

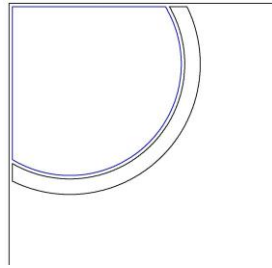

2000LE
2000HA
2000LH
2000KU
2000TU
2000AB
2000LM

KIUASKAARI HELO PIKKUTONTTU

Sisä r=335, yksiosainen

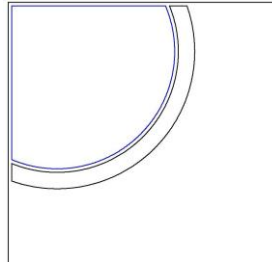

2001LE
2001HA
2001LH
2001KU
2001TU
2001AB
2001LM

KIUASKAARI HELO RONDO

Sisä r=262, kaksiosainen

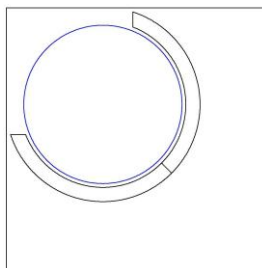

2002LE
2002HA
2002LH
2002KU
2002TU
2002AB
2002LM

KIUASKAARI HELO RONDO

Sisä r=262, kolmiosainen

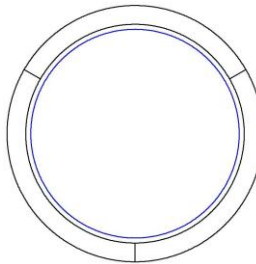

2003LE
2003HA
2003LH
2003KU
2003TU
2003AB
2003LM

KIUASKAARI

Sisä r=230, kaksiosainen

Sopivuus: IKI Minipilari /IKI Pilari

Varmista suojaetäisyyden riittävyys kiukaan tiedoista!

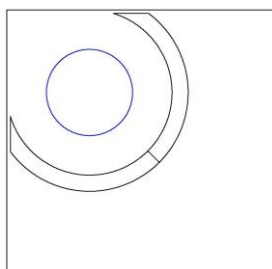

2020LE
2020HA
2020LH
2020KU
2020TU
2020AB
2020LM

KIUASKAARI

Sisä r=230, kolmiosainen

Sopivuus: IKI Minipilari /IKI Pilari

Varmista suojaetäisyyden riittävyys kiukaan tiedoista!

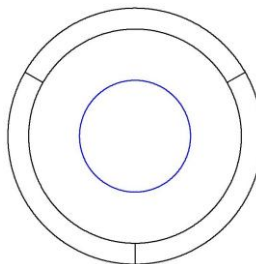

2021LE
2021HA
2021LH
2021KU
2021TU
2021AB
2021LM

LAUDEKOMPONENTIT - KIUASKAARET

KIUASKAARI

Sisä r=280, kaksiosainen
Sopivuus: IKI Sähkö 7,5kw / IKI Maxi-pilari
Varmista suojaetäisyyden riittävyys kiukaan tiedoista!

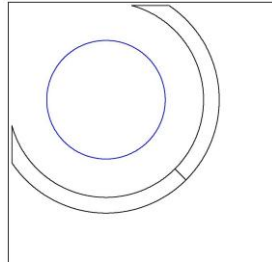

2024LE
2024HA
2024LH
2024KU
2024TU
2024AB
2024LM

KIUASKAARI

Sisä r=280, kolmiosainen
Sopivuus: IKI Sähkö 7,5kw / IKI Maxi-pilari /
Helo Rocher
Varmista suojaetäisyyden riittävyys kiukaan tiedoista!

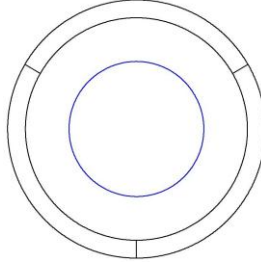

2025LE
2025HA
2025LH
2025KU
2025TU
2025AB
2025LM

KIUASKAARI

Sisä r=290, kaksiosainen
Varmista suojaetäisyyden riittävyys kiukaan tiedoista!

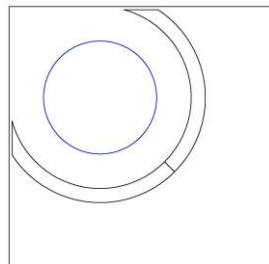

2026LE
2026HA
2026LH
2026KU
2026TU
2026AB
2026LM

KIUASKAARI

Sisä r=290, kolmiosainen
Varmista suojaetäisyyden riittävyys kiukaan tiedoista!

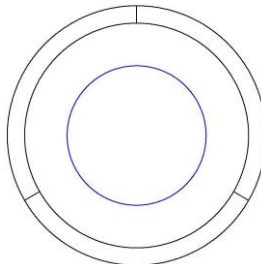

2027LE
2027HA
2027LH
2027KU
2027TU
2027AB
2027LM

KIUASKAARI

Sisä r=320, kaksiosainen
Sopivuus: IKI Sähkö 15kw / 18kw
Varmista suojaetäisyyden riittävyys kiukaan tiedoista!

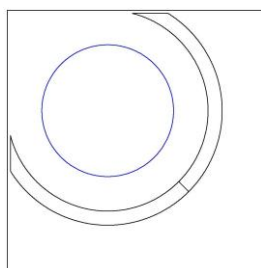

2028LE
2028HA
2028LH
2028KU
2028TU
2028AB
2028LM

KIUASKAARI

Sisä r=320, kolmiosainen
Sopivuus: IKI Sähkö 15kw / 18kw
Varmista suojaetäisyyden riittävyys kiukaan tiedoista!

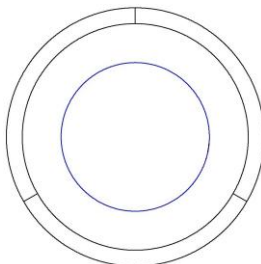

2029LE
2029HA
2029LH
2029KU
2029TU
2029AB
2029LM

LAUDEKOMPONENTIT - KIUASKAARET

KIUASKAARI

kaksiosainen

Sopivuus: Harvia Aina valmis Forte

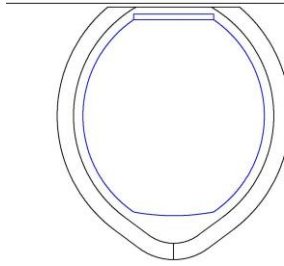

2050LE
2050HA
2050LH
2050KU
2050TU
2050AB
2050LM

KIUASKAARI

Sisä r=405, kaksiosainen

Sopivuus: Harvia Legend

Varmista suojaetäisyyden riittävyys kiukaan tiedoista!

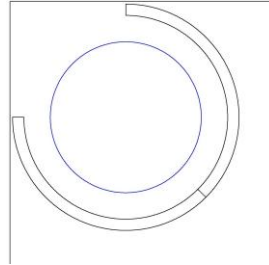

2051LE
2051HA
2051LH
2051KU
2051TU
2051AB
2051LM

KIUASKAARI

Sisä r=405, kolmiosainen

Sopivuus: Harvia Legend

Varmista suojaetäisyyden riittävyys kiukaan tiedoista!

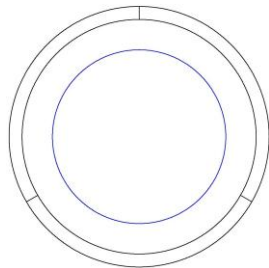

2052LE
2052HA
2052LH
2052KU
2052TU
2052AB
2052LM

2

JAKKARAT - YLEISTÄ

JAKKARA VAKIOMALLI

Korkeudet:

350mm (nousujakkara), 450mm (istuin korkeus)

Syvyys: 390mm

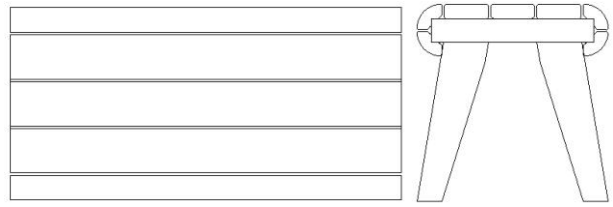

JAKKARA POIKKILAUTA

Korkeudet:

350mm (nousujakkara), 450mm (istuin korkeus)

Syvyys: 390mm

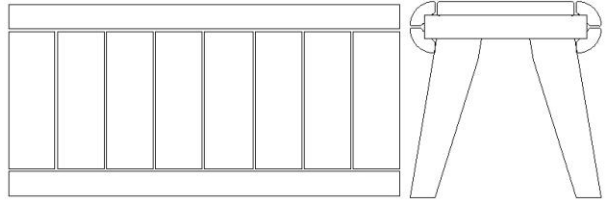

3

JAKKARA S-LAUTA

Korkeudet:

350mm (nousujakkara), 450mm (istuin korkeus)

Syvyys: 390mm

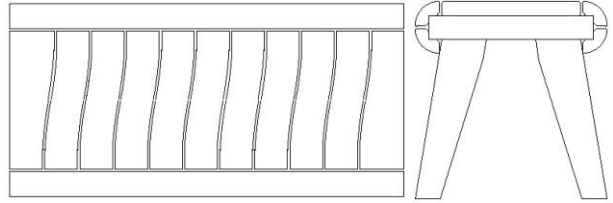

NOUSUJAKKARA 2-VÄRINEN S-LAUTA

Korkeudet:

350mm (nousujakkara), 450mm (istuin korkeus)

Syvyys: 390mm

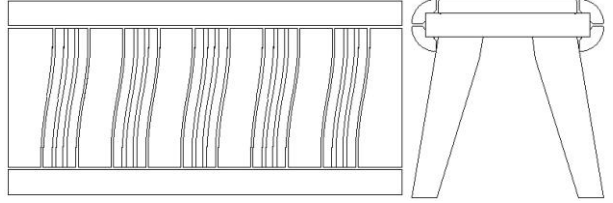

TOISPUOLEINEN JAKKARA

Korkeus:

450mm (istuin korkeus)

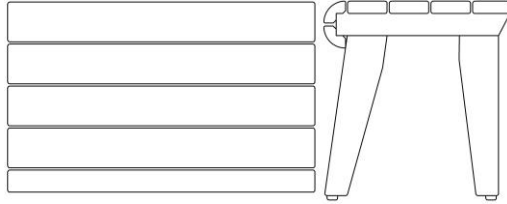

2-TASO JAKKARAT

Korkeusvaihtoehdot: 220/440mm, 250/500mm ja 280/560mm

Syvyys: 690mm

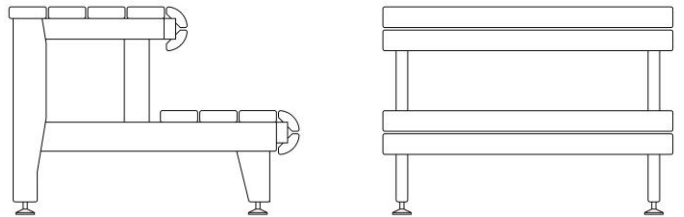

PUULAATIKKO

Korkeus: 450mm

Syvyys: 475mm

Tukeva rakenne. Sivut ja etuseinä 28mm liimalevyä. Pohja ja takaseinä koivuvaneria.

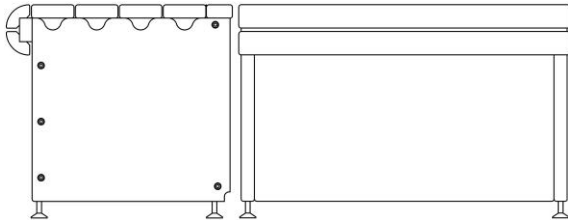

PENKKI VETOLAATIKOLLA

Korkeus: 450mm

Syvyys: 430mm

Penkin jalat sekä laatikon etu- ja sivusarjat liimalevyä.

Laadukkaat liukukiskot, kantavuus 15kg

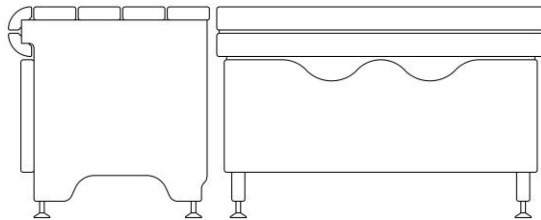

PYÖRÄLLINEN LAATIKKO JAKKAROILLE

Jakkaratilauksen yhteydessä mille tahansa 450mm

korkealle jakkarakalle. Hinta ei sisällä jakkaraa!

Kumipintaisen pyörät eivät jätä väriä lattiaan.

Kantavuus 70kg.

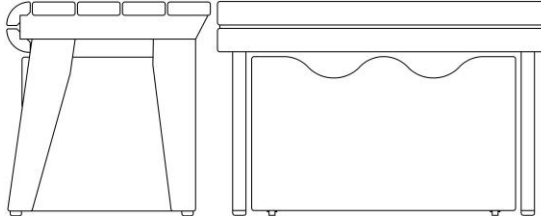

TAMMIKUU 2010

KORKEUS

350mm

450mm

JAKKARA VAKIOMALLI L= 500mm LEPPÄ	4000LE	4100LE
JAKKARA VAKIOMALLI L= 500mm HAAPA	4000HA	4100HA
JAKKARA VAKIOMALLI L= 500mm LÄMPÖHAAPA	4000LH	4100LH
JAKKARA VAKIOMALLI L= 500mm KUUSI	4000KU	4100KU
JAKKARA VAKIOMALLI L= 600mm LEPPÄ	4001LE	4101LE
JAKKARA VAKIOMALLI L= 600mm HAAPA	4001HA	4101HA
JAKKARA VAKIOMALLI L= 600mm LÄMPÖHAAPA	4001LH	4101LH
JAKKARA VAKIOMALLI L= 600mm KUUSI	4001KU	4101KU
JAKKARA VAKIOMALLI L= 700mm LEPPÄ	4002LE	4102LE
JAKKARA VAKIOMALLI L= 700mm HAAPA	4002HA	4102HA
JAKKARA VAKIOMALLI L= 700mm LÄMPÖHAAPA	4002LH	4102LH
JAKKARA VAKIOMALLI L= 700mm KUUSI	4002KU	4102KU
JAKKARA VAKIOMALLI L= 800mm LEPPÄ	4003LE	4103LE
JAKKARA VAKIOMALLI L= 800mm HAAPA	4003HA	4103HA
JAKKARA VAKIOMALLI L= 800mm LÄMPÖHAAPA	4003LH	4103LH
JAKKARA VAKIOMALLI L= 800mm KUUSI	4003KU	4103KU
JAKKARA VAKIOMALLI L= 900mm LEPPÄ	4004LE	4104LE
JAKKARA VAKIOMALLI L= 900mm HAAPA	4004HA	4104HA
JAKKARA VAKIOMALLI L= 900mm LÄMPÖHAAPA	4004LH	4104LH
JAKKARA VAKIOMALLI L= 900mm KUUSI	4004KU	4104KU
JAKKARA VAKIOMALLI L= 1000mm LEPPÄ	4005LE	4105LE
JAKKARA VAKIOMALLI L= 1000mm HAAPA	4005HA	4105HA
JAKKARA VAKIOMALLI L= 1000mm LÄMPÖHAAPA	4005LH	4105LH
JAKKARA VAKIOMALLI L= 1000mm KUUSI	4005KU	4105KU
JAKKARA VAKIOMALLI L= 1100mm LEPPÄ	4006LE	4106LE
JAKKARA VAKIOMALLI L= 1100mm HAAPA	4006HA	4106HA
JAKKARA VAKIOMALLI L= 1100mm LÄMPÖHAAPA	4006LH	4106LH
JAKKARA VAKIOMALLI L= 1100mm KUUSI	4006KU	4106KU
JAKKARA VAKIOMALLI L= 1200mm LEPPÄ	4007LE	4107LE
JAKKARA VAKIOMALLI L= 1200mm HAAPA	4007HA	4107HA
JAKKARA VAKIOMALLI L= 1200mm LÄMPÖHAAPA	4007LH	4107LH
JAKKARA VAKIOMALLI L= 1200mm KUUSI	4007KU	4107KU
JAKKARA VAKIOMALLI L= 1300mm LEPPÄ	4008LE	4108LE
JAKKARA VAKIOMALLI L= 1300mm HAAPA	4008HA	4108HA
JAKKARA VAKIOMALLI L= 1300mm LÄMPÖHAAPA	4008LH	4108LH
JAKKARA VAKIOMALLI L= 1300mm KUUSI	4008KU	4108KU

3

JAKKARAT - POIKKILAUTA

KORKEUS

350mm

450mm

JAKKARA POIKKILAUTA L= 500mm LEPPÄ
JAKKARA POIKKILAUTA L= 500mm HAAPA
JAKKARA POIKKILAUTA L= 500mm LÄMPÖHAAPA
JAKKARA POIKKILAUTA L= 500mm KUUSI

4010LE
4010HA
4010LH
4010KU

4110LE
4110HA
4110LH
4110KU

JAKKARA POIKKILAUTA L= 600mm LEPPÄ
JAKKARA POIKKILAUTA L= 600mm HAAPA
JAKKARA POIKKILAUTA L= 600mm LÄMPÖHAAPA
JAKKARA POIKKILAUTA L= 600mm KUUSI

4011LE
4011HA
4011LH
4011KU

4111LE
4111HA
4111LH
4111KU

JAKKARA POIKKILAUTA L= 700mm LEPPÄ
JAKKARA POIKKILAUTA L= 700mm HAAPA
JAKKARA POIKKILAUTA L= 700mm LÄMPÖHAAPA
JAKKARA POIKKILAUTA L= 700mm KUUSI

4012LE
4012HA
4012LH
4012KU

4112LE
4112HA
4112LH
4112KU

JAKKARA POIKKILAUTA L= 800mm LEPPÄ
JAKKARA POIKKILAUTA L= 800mm HAAPA
JAKKARA POIKKILAUTA L= 800mm LÄMPÖHAAPA
JAKKARA POIKKILAUTA L= 800mm KUUSI

4013LE
4013HA
4013LH
4013KU

4113LE
4113HA
4113LH
4113KU

JAKKARA POIKKILAUTA L= 900mm LEPPÄ
JAKKARA POIKKILAUTA L= 900mm HAAPA
JAKKARA POIKKILAUTA L= 900mm LÄMPÖHAAPA
JAKKARA POIKKILAUTA L= 900mm KUUSI

4014LE
4014HA
4014LH
4014KU

4114LE
4114HA
4114LH
4114KU

JAKKARA POIKKILAUTA L= 1000mm LEPPÄ
JAKKARA POIKKILAUTA L= 1000mm HAAPA
JAKKARA POIKKILAUTA L= 1000mm LÄMPÖHAAPA
JAKKARA POIKKILAUTA L= 1000mm KUUSI

4015LE
4015HA
4015LH
4015KU

4115LE
4115HA
4115LH
4115KU

JAKKARA POIKKILAUTA L= 1100mm LEPPÄ
JAKKARA POIKKILAUTA L= 1100mm HAAPA
JAKKARA POIKKILAUTA L= 1100mm LÄMPÖHAAPA
JAKKARA POIKKILAUTA L= 1100mm KUUSI

4016LE
4016HA
4016LH
4016KU

4116LE
4116HA
4116LH
4116KU

JAKKARA POIKKILAUTA L= 1200mm LEPPÄ
JAKKARA POIKKILAUTA L= 1200mm HAAPA
JAKKARA POIKKILAUTA L= 1200mm LÄMPÖHAAPA
JAKKARA POIKKILAUTA L= 1200mm KUUSI

4017LE
4017HA
4017LH
4017KU

4117LE
4117HA
4117LH
4117KU

JAKKARA POIKKILAUTA L= 1300mm LEPPÄ
JAKKARA POIKKILAUTA L= 1300mm HAAPA
JAKKARA POIKKILAUTA L= 1300mm LÄMPÖHAAPA
JAKKARA POIKKILAUTA L= 1300mm KUUSI

4018LE
4018HA
4018LH
4018KU

4118LE
4118HA
4118LH
4118KU

3

KORKEUS

350mm

450mm

JAKKARA S-LAUTA L= 511mm LEPPÄ	4020LE	4120LE
JAKKARA S-LAUTA L= 511mm HAAPA	4020HA	4120HA
JAKKARA S-LAUTA L= 511mm LÄMPÖHAAPA	4020LH	4120LH
JAKKARA S-LAUTA L= 511mm KUUSI	4020KU	4120KU
JAKKARA S-LAUTA L= 587mm LEPPÄ	4021LE	4121LE
JAKKARA S-LAUTA L= 587mm HAAPA	4021HA	4121HA
JAKKARA S-LAUTA L= 587mm LÄMPÖHAAPA	4021LH	4121LH
JAKKARA S-LAUTA L= 587mm KUUSI	4021KU	4121KU
JAKKARA S-LAUTA L= 663mm LEPPÄ	4022LE	4122LE
JAKKARA S-LAUTA L= 663mm HAAPA	4022HA	4122HA
JAKKARA S-LAUTA L= 663mm LÄMPÖHAAPA	4022LH	4122LH
JAKKARA S-LAUTA L= 663mm KUUSI	4022KU	4122KU
JAKKARA S-LAUTA L= 739mm LEPPÄ	4023LE	4123LE
JAKKARA S-LAUTA L= 739mm HAAPA	4023HA	4123HA
JAKKARA S-LAUTA L= 739mm LÄMPÖHAAPA	4023LH	4123LH
JAKKARA S-LAUTA L= 739mm KUUSI	4023KU	4123KU
JAKKARA S-LAUTA L= 815mm LEPPÄ	4024LE	4124LE
JAKKARA S-LAUTA L= 815mm HAAPA	4024HA	4124HA
JAKKARA S-LAUTA L= 815mm LÄMPÖHAAPA	4024LH	4124LH
JAKKARA S-LAUTA L= 815mm KUUSI	4024KU	4124KU
JAKKARA S-LAUTA L= 891mm LEPPÄ	4025LE	4125LE
JAKKARA S-LAUTA L= 891mm HAAPA	4025HA	4125HA
JAKKARA S-LAUTA L= 891mm LÄMPÖHAAPA	4025LH	4125LH
JAKKARA S-LAUTA L= 891mm KUUSI	4025KU	4125KU
JAKKARA S-LAUTA L= 967mm LEPPÄ	4026LE	4126LE
JAKKARA S-LAUTA L= 967mm HAAPA	4026HA	4126HA
JAKKARA S-LAUTA L= 967mm LÄMPÖHAAPA	4026LH	4126LH
JAKKARA S-LAUTA L= 967mm KUUSI	4026KU	4126KU
JAKKARA S-LAUTA L= 1043mm LEPPÄ	4027LE	4127LE
JAKKARA S-LAUTA L= 1043mm HAAPA	4027HA	4127HA
JAKKARA S-LAUTA L= 1043mm LÄMPÖHAAPA	4027LH	4127LH
JAKKARA S-LAUTA L= 1043mm KUUSI	4027KU	4127KU
JAKKARA S-LAUTA L= 1119mm LEPPÄ	4028LE	4128LE
JAKKARA S-LAUTA L= 1119mm HAAPA	4028HA	4128HA
JAKKARA S-LAUTA L= 1119mm LÄMPÖHAAPA	4028LH	4128LH
JAKKARA S-LAUTA L= 1119mm KUUSI	4028KU	4128KU

3

JAKKARAT - 2-VÄRINEN S-LAUTA

KORKEUS

350mm

450mm

JAKKARA 2-VÄRINEN S-LAUTA L= 511mm LEPPÄ	4030LE/LL	4130LE/LL
JAKKARA 2-VÄRINEN S-LAUTA L= 511mm HAAPA	4030LE/HA	4130LE/HA
JAKKARA 2-VÄRINEN S-LAUTA L= 511mm LÄMPÖHAAPA	4030LH/HA	4130LH/HA
JAKKARA 2-VÄRINEN S-LAUTA L= 511mm KUUSI	4030KU/LE	4130KU/LE
JAKKARA 2-VÄRINEN S-LAUTA L= 663mm LEPPÄ	4031LE/LL	4131LE/LL
JAKKARA 2-VÄRINEN S-LAUTA L= 663mm HAAPA	4031LE/HA	4131LE/HA
JAKKARA 2-VÄRINEN S-LAUTA L= 663mm LÄMPÖHAAPA	4031LH/HA	4131LH/HA
JAKKARA 2-VÄRINEN S-LAUTA L= 663mm KUUSI	4031KU/LE	4131KU/LE
JAKKARA 2-VÄRINEN S-LAUTA L= 815mm LEPPÄ	4032LE/LL	4132LE/LL
JAKKARA 2-VÄRINEN S-LAUTA L= 815mm HAAPA	4032LE/HA	4132LE/HA
JAKKARA 2-VÄRINEN S-LAUTA L= 815mm LÄMPÖHAAPA	4032LH/HA	4132LH/HA
JAKKARA 2-VÄRINEN S-LAUTA L= 815mm KUUSI	4032KU/LE	4132KU/LE
JAKKARA 2-VÄRINEN S-LAUTA L= 967mm LEPPÄ	4033LE/LL	4133LE/LL
JAKKARA 2-VÄRINEN S-LAUTA L= 967mm HAAPA	4033LE/HA	4133LE/HA
JAKKARA 2-VÄRINEN S-LAUTA L= 967mm LÄMPÖHAAPA	4033LH/HA	4133LH/HA
JAKKARA 2-VÄRINEN S-LAUTA L= 967mm KUUSI	4033KU/LE	4133KU/LE
JAKKARA 2-VÄRINEN S-LAUTA L= 1119mm LEPPÄ	4034LE/LL	4134LE/LL
JAKKARA 2-VÄRINEN S-LAUTA L= 1119mm HAAPA	4034LE/HA	4134LE/HA
JAKKARA 2-VÄRINEN S-LAUTA L= 1119mm LÄMPÖHAAPA	4034LH/HA	4134LH/HA
JAKKARA 2-VÄRINEN S-LAUTA L= 1119mm KUUSI	4034KU/LE	4134KU/LE

3

JAKKARAT - TOISPUOLEINEN KORKEA JAKKARA

JAKKARA TOISPUOLEINEN L= 500mm LEPPÄ	4200LE
JAKKARA TOISPUOLEINEN L= 500mm HAAPA	4200HA
JAKKARA TOISPUOLEINEN L= 500mm LÄMPÖHAAPA	4200LH
JAKKARA TOISPUOLEINEN L= 500mm KUUSI	4200KU
JAKKARA TOISPUOLEINEN L= 600mm LEPPÄ	4201LE
JAKKARA TOISPUOLEINEN L= 600mm HAAPA	4201HA
JAKKARA TOISPUOLEINEN L= 600mm LÄMPÖHAAPA	4201LH
JAKKARA TOISPUOLEINEN L= 600mm KUUSI	4201KU
JAKKARA TOISPUOLEINEN L= 700mm LEPPÄ	4202LE
JAKKARA TOISPUOLEINEN L= 700mm HAAPA	4202HA
JAKKARA TOISPUOLEINEN L= 700mm LÄMPÖHAAPA	4202LH
JAKKARA TOISPUOLEINEN L= 700mm KUUSI	4202KU
JAKKARA TOISPUOLEINEN L= 800mm LEPPÄ	4203LE
JAKKARA TOISPUOLEINEN L= 800mm HAAPA	4203HA
JAKKARA TOISPUOLEINEN L= 800mm LÄMPÖHAAPA	4203LH
JAKKARA TOISPUOLEINEN L= 800mm KUUSI	4203KU
JAKKARA TOISPUOLEINEN L= 900mm LEPPÄ	4204LE
JAKKARA TOISPUOLEINEN L= 900mm HAAPA	4204HA
JAKKARA TOISPUOLEINEN L= 900mm LÄMPÖHAAPA	4204LH
JAKKARA TOISPUOLEINEN L= 900mm KUUSI	4204KU
JAKKARA TOISPUOLEINEN L= 1000mm LEPPÄ	4205LE
JAKKARA TOISPUOLEINEN L= 1000mm HAAPA	4205HA
JAKKARA TOISPUOLEINEN L= 1000mm LÄMPÖHAAPA	4205LH
JAKKARA TOISPUOLEINEN L= 1000mm KUUSI	4205KU
JAKKARA TOISPUOLEINEN L= 1100mm LEPPÄ	4206LE
JAKKARA TOISPUOLEINEN L= 1100mm HAAPA	4206HA
JAKKARA TOISPUOLEINEN L= 1100mm LÄMPÖHAAPA	4206LH
JAKKARA TOISPUOLEINEN L= 1100mm KUUSI	4206KU
JAKKARA TOISPUOLEINEN L= 1200mm LEPPÄ	4207LE
JAKKARA TOISPUOLEINEN L= 1200mm HAAPA	4207HA
JAKKARA TOISPUOLEINEN L= 1200mm LÄMPÖHAAPA	4207LH
JAKKARA TOISPUOLEINEN L= 1200mm KUUSI	4207KU
JAKKARA TOISPUOLEINEN L= 1300mm LEPPÄ	4208LE
JAKKARA TOISPUOLEINEN L= 1300mm HAAPA	4208HA
JAKKARA TOISPUOLEINEN L= 1300mm LÄMPÖHAAPA	4208LH
JAKKARA TOISPUOLEINEN L= 1300mm KUUSI	4208KU
JAKKARA TOISPUOLEINEN L= 1400mm LEPPÄ	4209LE
JAKKARA TOISPUOLEINEN L= 1400mm HAAPA	4209HA
JAKKARA TOISPUOLEINEN L= 1400mm LÄMPÖHAAPA	4209LH
JAKKARA TOISPUOLEINEN L= 1400mm KUUSI	4209KU

3

KORKEUS**440mm 500mm 560mm**

2-TASOJAKKARA L=500mm LEPPÄ	4300LE	4310LE	4320LE
2-TASOJAKKARA L=500mm HAAPA	4300HA	4310HA	4320HA
2-TASOJAKKARA L=500mm LÄMPÖHAAPA	4300LH	4310LH	4320LH
2-TASOJAKKARA L=500mm KUUSI	4300KU	4310KU	4320KU
2-TASOJAKKARA L=600mm LEPPÄ	4301LE	4311LE	4321LE
2-TASOJAKKARA L=600mm HAAPA	4301HA	4311HA	4321HA
2-TASOJAKKARA L=600mm LÄMPÖHAAPA	4301LH	4311LH	4321LH
2-TASOJAKKARA L=600mm KUUSI	4301KU	4311KU	4321KU
2-TASOJAKKARA L=700mm LEPPÄ	4302LE	4312LE	4322LE
2-TASOJAKKARA L=700mm HAAPA	4302HA	4312HA	4322HA
2-TASOJAKKARA L=700mm LÄMPÖHAAPA	4302LH	4312LH	4322LH
2-TASOJAKKARA L=700mm KUUSI	4302KU	4312KU	4322KU
2-TASOJAKKARA L=800mm LEPPÄ	4303LE	4313LE	4323LE
2-TASOJAKKARA L=800mm HAAPA	4303HA	4313HA	4323HA
2-TASOJAKKARA L=800mm LÄMPÖHAAPA	4303LH	4313LH	4323LH
2-TASOJAKKARA L=800mm KUUSI	4303KU	4313KU	4323KU
2-TASOJAKKARA L=900mm LEPPÄ	4304LE	4314LE	4324LE
2-TASOJAKKARA L=900mm HAAPA	4304HA	4314HA	4324HA
2-TASOJAKKARA L=900mm LÄMPÖHAAPA	4304LH	4314LH	4324LH
2-TASOJAKKARA L=900mm KUUSI	4304KU	4314KU	4324KU
2-TASOJAKKARA L=1000mm LEPPÄ	4305LE	4315LE	4325LE
2-TASOJAKKARA L=1000mm HAAPA	4305HA	4315HA	4325HA
2-TASOJAKKARA L=1000mm LÄMPÖHAAPA	4305LH	4315LH	4325LH
2-TASOJAKKARA L=1000mm KUUSI	4305KU	4315KU	4325KU
2-TASOJAKKARA L=1100mm LEPPÄ	4306LE	4316LE	4326LE
2-TASOJAKKARA L=1100mm HAAPA	4306HA	4316HA	4326HA
2-TASOJAKKARA L=1100mm LÄMPÖHAAPA	4306LH	4316LH	4326LH
2-TASOJAKKARA L=1100mm KUUSI	4306KU	4316KU	4326KU
2-TASOJAKKARA L=1200mm LEPPÄ	4307LE	4317LE	4327LE
2-TASOJAKKARA L=1200mm HAAPA	4307HA	4317HA	4327HA
2-TASOJAKKARA L=1200mm LÄMPÖHAAPA	4307LH	4317LH	4327LH
2-TASOJAKKARA L=1200mm KUUSI	4307KU	4317KU	4327KU

3

PUULAATIKKO L=500mm LEPPÄ	4400LE
PUULAATIKKO L=500mm HAAPA	4400HA
PUULAATIKKO L=500mm LÄMPÖHAAPA	4400LH
PUULAATIKKO L=500mm KUUSI	4400KU
PUULAATIKKO L=500mm MÄNTY	4400MÄ
PUULAATIKKO L=600mm LEPPÄ	4401LE
PUULAATIKKO L=600mm HAAPA	4401HA
PUULAATIKKO L=600mm LÄMPÖHAAPA	4401LH
PUULAATIKKO L=600mm KUUSI	4401KU
PUULAATIKKO L=600mm MÄNTY	4401MÄ
PUULAATIKKO L=700mm LEPPÄ	4402LE
PUULAATIKKO L=700mm HAAPA	4402HA
PUULAATIKKO L=700mm LÄMPÖHAAPA	4402LH
PUULAATIKKO L=700mm KUUSI	4402KU
PUULAATIKKO L=700mm MÄNTY	4402MÄ
PUULAATIKKO L=800mm LEPPÄ	4403LE
PUULAATIKKO L=800mm HAAPA	4403HA
PUULAATIKKO L=800mm LÄMPÖHAAPA	4403LH
PUULAATIKKO L=800mm KUUSI	4403KU
PUULAATIKKO L=800mm MÄNTY	4403MÄ
PUULAATIKKO L=900mm LEPPÄ	4404LE
PUULAATIKKO L=900mm HAAPA	4404HA
PUULAATIKKO L=900mm LÄMPÖHAAPA	4404LH
PUULAATIKKO L=900mm KUUSI	4404KU
PUULAATIKKO L=900mm MÄNTY	4404MÄ
PUULAATIKKO L=1000mm LEPPÄ	4405LE
PUULAATIKKO L=1000mm HAAPA	4405HA
PUULAATIKKO L=1000mm LÄMPÖHAAPA	4405LH
PUULAATIKKO L=1000mm KUUSI	4405KU
PUULAATIKKO L=1000mm MÄNTY	4405MÄ
PUULAATIKKO L=1100mm LEPPÄ	4406LE
PUULAATIKKO L=1100mm HAAPA	4406HA
PUULAATIKKO L=1100mm LÄMPÖHAAPA	4406LH
PUULAATIKKO L=1100mm KUUSI	4406KU
PUULAATIKKO L=1100mm MÄNTY	4406MÄ
PUULAATIKKO L=1200mm LEPPÄ	4407LE
PUULAATIKKO L=1200mm HAAPA	4407HA
PUULAATIKKO L=1200mm LÄMPÖHAAPA	4407LH
PUULAATIKKO L=1200mm KUUSI	4407KU
PUULAATIKKO L=1200mm MÄNTY	4407MÄ

3

JAKKARA VETOLAATIKOLLA

JAKKARA VETOLAATIKOLLA L=500mm LEPPÄ	4410LE
JAKKARA VETOLAATIKOLLA L=500mm HAAPA	4410HA
JAKKARA VETOLAATIKOLLA L=500mm LÄMPÖHAAPA	4410LH
JAKKARA VETOLAATIKOLLA L=500mm KUUSI	4410KU
JAKKARA VETOLAATIKOLLA L=500mm MÄNTY	4410MÄ

JAKKARA VETOLAATIKOLLA L=600mm LEPPÄ	4411LE
JAKKARA VETOLAATIKOLLA L=600mm HAAPA	4411HA
JAKKARA VETOLAATIKOLLA L=600mm LÄMPÖHAAPA	4411LH
JAKKARA VETOLAATIKOLLA L=600mm KUUSI	4411KU
JAKKARA VETOLAATIKOLLA L=600mm MÄNTY	4411MÄ

3

JAKKARA VETOLAATIKOLLA L=700mm LEPPÄ	4412LE
JAKKARA VETOLAATIKOLLA L=700mm HAAPA	4412HA
JAKKARA VETOLAATIKOLLA L=700mm LÄMPÖHAAPA	4412LH
JAKKARA VETOLAATIKOLLA L=700mm KUUSI	4412KU
JAKKARA VETOLAATIKOLLA L=700mm MÄNTY	4412MÄ

JAKKARA VETOLAATIKOLLA L=800mm LEPPÄ	4413LE
JAKKARA VETOLAATIKOLLA L=800mm HAAPA	4413HA
JAKKARA VETOLAATIKOLLA L=800mm LÄMPÖHAAPA	4413LH
JAKKARA VETOLAATIKOLLA L=800mm KUUSI	4413KU
JAKKARA VETOLAATIKOLLA L=800mm MÄNTY	4413MÄ

JAKKARA VETOLAATIKOLLA L=900mm LEPPÄ	4414LE
JAKKARA VETOLAATIKOLLA L=900mm HAAPA	4414HA
JAKKARA VETOLAATIKOLLA L=900mm LÄMPÖHAAPA	4414LH
JAKKARA VETOLAATIKOLLA L=900mm KUUSI	4414KU
JAKKARA VETOLAATIKOLLA L=900mm MÄNTY	4414MÄ

JAKKARA VETOLAATIKOLLA L=1000mm LEPPÄ	4415LE
JAKKARA VETOLAATIKOLLA L=1000mm HAAPA	4415HA
JAKKARA VETOLAATIKOLLA L=1000mm LÄMPÖHAAPA	4415LH
JAKKARA VETOLAATIKOLLA L=1000mm KUUSI	4415KU
JAKKARA VETOLAATIKOLLA L=1000mm MÄNTY	4415MÄ

JAKKARA VETOLAATIKOLLA L=1100mm LEPPÄ	4416LE
JAKKARA VETOLAATIKOLLA L=1100mm HAAPA	4416HA
JAKKARA VETOLAATIKOLLA L=1100mm LÄMPÖHAAPA	4416LH
JAKKARA VETOLAATIKOLLA L=1100mm KUUSI	4416KU
JAKKARA VETOLAATIKOLLA L=1100mm MÄNTY	4416MÄ

JAKKARA VETOLAATIKOLLA L=1200mm LEPPÄ	4417LE
JAKKARA VETOLAATIKOLLA L=1200mm HAAPA	4417HA
JAKKARA VETOLAATIKOLLA L=1200mm LÄMPÖHAAPA	4417LH
JAKKARA VETOLAATIKOLLA L=1200mm KUUSI	4417KU
JAKKARA VETOLAATIKOLLA L=1200mm MÄNTY	4417MÄ

PYÖRÄLLINEN LAATIKKO JAKKARALLE

PYÖRÄLLINEN LAATIKKO L=500 /511 /587mm JAKKARALLE LEPPÄ	4420LE
PYÖRÄLLINEN LAATIKKO L=500 /511 /587mm JAKKARALLE HAAPA	4420HA
PYÖRÄLLINEN LAATIKKO L=500 /511 /587mm JAKKARALLE LÄMPÖHAAPA	4420LH
PYÖRÄLLINEN LAATIKKO L=500 /511 /587mm JAKKARALLE KUUSI	4420KU
PYÖRÄLLINEN LAATIKKO L=600 /663mm JAKKARALLE LEPPÄ	4421LE
PYÖRÄLLINEN LAATIKKO L=600 /663mm JAKKARALLE HAAPA	4421HA
PYÖRÄLLINEN LAATIKKO L=600 /663mm JAKKARALLE LÄMPÖHAAPA	4421LH
PYÖRÄLLINEN LAATIKKO L=600 /663mm JAKKARALLE KUUSI	4421KU
PYÖRÄLLINEN LAATIKKO L=700 /739mm JAKKARALLE LEPPÄ	4422LE
PYÖRÄLLINEN LAATIKKO L=700 /739mm JAKKARALLE HAAPA	4422HA
PYÖRÄLLINEN LAATIKKO L=700 /739mm JAKKARALLE LÄMPÖHAAPA	4422LH
PYÖRÄLLINEN LAATIKKO L=700 /739mm JAKKARALLE KUUSI	4422KU
PYÖRÄLLINEN LAATIKKO L=800 /815 /891mm JAKKARALLE LEPPÄ	4423LE
PYÖRÄLLINEN LAATIKKO L=800 /815 /891mm JAKKARALLE HAAPA	4423HA
PYÖRÄLLINEN LAATIKKO L=800 /815 /891mm JAKKARALLE LÄMPÖHAAPA	4423LH
PYÖRÄLLINEN LAATIKKO L=800 /815 /891mm JAKKARALLE KUUSI	4423KU
PYÖRÄLLINEN LAATIKKO L=900 /967mm JAKKARALLE LEPPÄ	4424LE
PYÖRÄLLINEN LAATIKKO L=900 /967mm JAKKARALLE HAAPA	4424HA
PYÖRÄLLINEN LAATIKKO L=900 /967mm JAKKARALLE LÄMPÖHAAPA	4424LH
PYÖRÄLLINEN LAATIKKO L=900 /967mm JAKKARALLE KUUSI	4424KU
PYÖRÄLLINEN LAATIKKO L=1000 /1043mm JAKKARALLE LEPPÄ	4425LE
PYÖRÄLLINEN LAATIKKO L=1000 /1043mm JAKKARALLE HAAPA	4425HA
PYÖRÄLLINEN LAATIKKO L=1000 /1043mm JAKKARALLE LÄMPÖHAAPA	4425LH
PYÖRÄLLINEN LAATIKKO L=1000 /1043mm JAKKARALLE KUUSI	4425KU
PYÖRÄLLINEN LAATIKKO L=1100 /1119mm JAKKARALLE LEPPÄ	4426LE
PYÖRÄLLINEN LAATIKKO L=1100 /1119mm JAKKARALLE HAAPA	4426HA
PYÖRÄLLINEN LAATIKKO L=1100 /1119mm JAKKARALLE LÄMPÖHAAPA	4426LH
PYÖRÄLLINEN LAATIKKO L=1100 /1119mm JAKKARALLE KUUSI	4426KU
PYÖRÄLLINEN LAATIKKO L=1200mm JAKKARALLE LEPPÄ	4427LE
PYÖRÄLLINEN LAATIKKO L=1200mm JAKKARALLE HAAPA	4427HA
PYÖRÄLLINEN LAATIKKO L=1200mm JAKKARALLE LÄMPÖHAAPA	4427LH
PYÖRÄLLINEN LAATIKKO L=1200mm JAKKARALLE KUUSI	4427KU
PYÖRÄLLINEN LAATIKKO L=1300mm JAKKARALLE LEPPÄ	4428LE
PYÖRÄLLINEN LAATIKKO L=1300mm JAKKARALLE HAAPA	4428HA
PYÖRÄLLINEN LAATIKKO L=1300mm JAKKARALLE LÄMPÖHAAPA	4428LH
PYÖRÄLLINEN LAATIKKO L=1300mm JAKKARALLE KUUSI	4428KU

3

HÖYLÄTUOTTEET

PYÖRISTYSLISTA 28*67

Kiinnitystä helpottavalla taustauralla varustettu 1/4-pyöreä lista. Ura on mitoitettu 28mm laudelaudalle. Taivutettuja kappaleita pyörystyslistalle ovat seuraavat:

1000XX Kulmapyöritys sisäkulma

1001XX Kulmapyöritys ulkokulma

1012XX S-Mutka offset=95 vasen

1013XX S-Mutka offset=95 oikea

1014XX S-Mutka offset=190vasen

1015XX S-Mutka offset=190oikea

TUOTE ON MALLISUOJATTU.

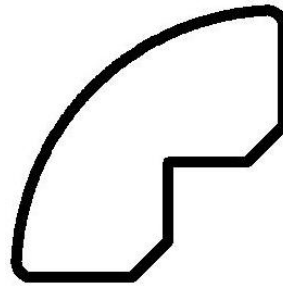

5000LE
5000HA
5000LH
5000KU
5000TU
5000AB
5000LM
5000MÄ

KAIDE 28*67

4

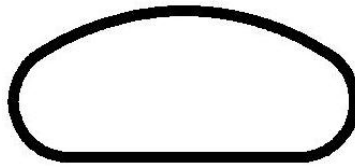

5001LE
5001HA
5001LH
5001KU
5001TU
5001AB
5001LM
5001MÄ

LAUDELAUTA 28*40SHP

Taivutettuja kappaleita 28*40SHP:lle ovat:

1020XX Kaari 28*40SHP tasapaksu

1016XX S-Mutka offset=95 vasen/oikea

1017XX S-Mutka offset=190 vasen/oikea

5050LE
5050HA
5050LH
5050KU
5050TU
5050AB
5050LM

LAUDELAUTA 28*28SHP

Taivutettuja kappaleita 28*28SHP:lle ovat:

1024XX Kaari 28*28SHP tasapaksu

1018XX S-Mutka offset=95 vasen/oikea

1019XX S-Mutka offset=190 vasen/oikea

5051LE
5051HA
5051LH
5051KU
5051TU
5051AB
5051LM

VARJOLISTA 15*185010LE
5010HA
5010LH**PEITELISTA 9*28**5011LE
5011HA
5011LH**PEITELISTA 12*42**5012LE
5012HA
5012LH**KATTOLISTA 21*21 (14*30)**5014LE
5014HA
5014LH**REUNALISTA 28*28/22**5016LE
5016HA
5016LH**REUNALISTA 24*42/15**5017LE
5017HA
5017LH**T-LISTA 16*26**5018LE
5018HA
5018LH**PUOLIPYÖREÄ 20*40**

Taustapuolen kulmissa pieni viiste jonka ansiosta soveltuu erinomaisesti lauteen väliritilöihin, selkänojiin ja muihin kohteisiin joissa terävästä särmästä on haittaa.

Taivutettuja kappaleita Puolipyöreä 20*40:lle ovat seuraavat:

1022XX Kaari puolipyöreä 20*40 sisäkulma

1032XX Kaari puolipyöreä 20*40 ulkokulma

5019LE
5019HA
5019LH**12*90 SH**

Saatavuus voi olla rajoitettu

5021LE
5021HA
5021LH**15*90 SH**5024LE
5024HA
5024LH**NURKKALISTA 27*27/15**5033LE
5033HA
5033LH

PUULAJILYHENTEET

LE = Tervaleppä

HA = Haapa

LH = Lämpöhaapa

KU = Kuusi

TU = Tuija

AB = Abachi

LM = Lämpömänty

MÄ = Mänty

LL = Lämpöleppä

VA = Vaneri

LB = Leppä B-Laatu (B-Laadun kaaret)

5

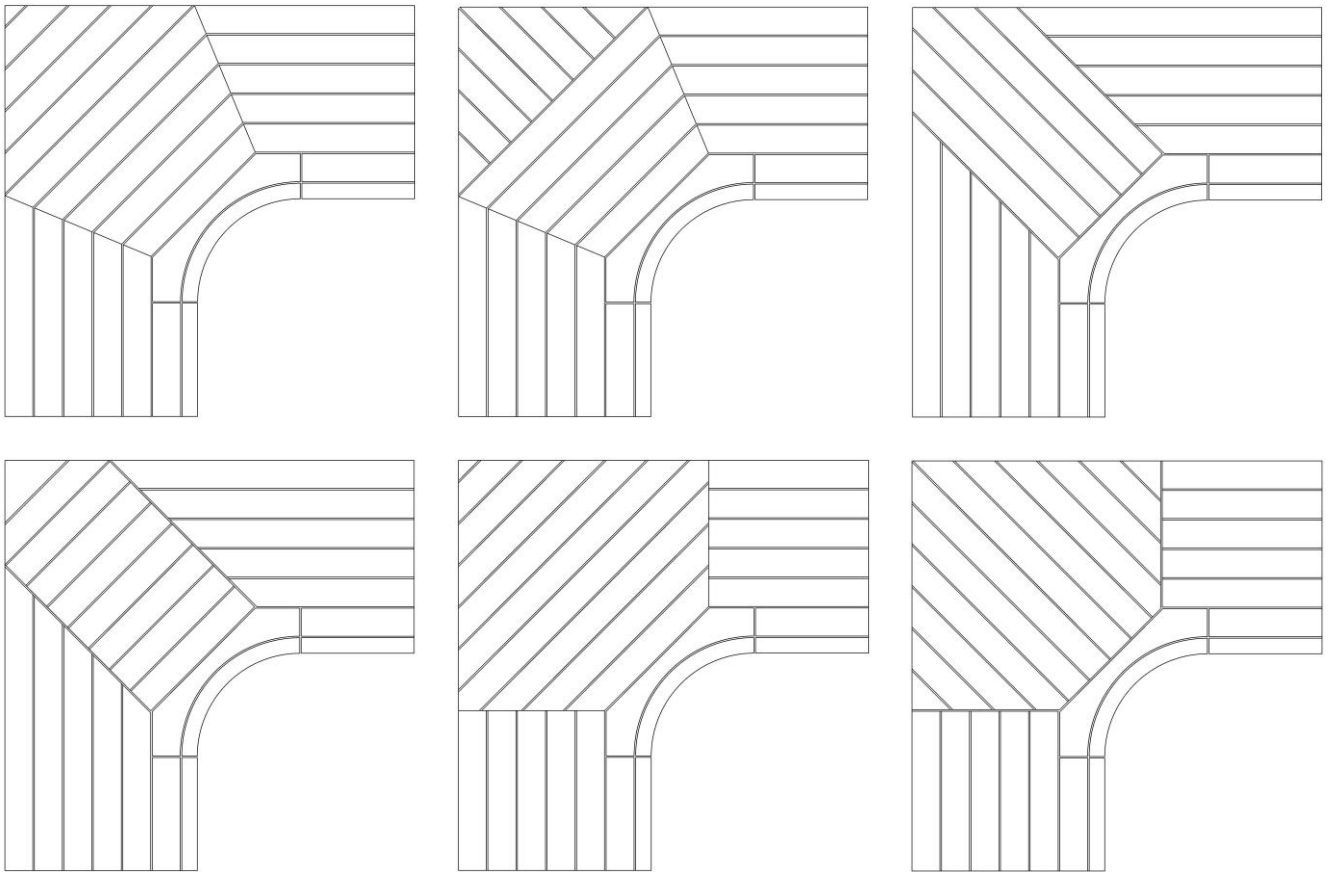

Esimerkkejä kulmalaudan 3040XX avulla toteutettavista laudekulmista